

**BMTA**

Bangkok Mass Transit Authority

# แบบงานผังรวมโครงการ

กลุ่มงานปฏิบัติการเดินรถ เขตการเดินรถที่ 3

ช.เทศบาลบางปู 39 ก. เพชรเกษม ต. ห้วยป่าใหม่ อ. เมือง จ. สมุทรปราการ

ผู้เเพรชษา (บ่อตบ)

องค์การขนส่งมวลชนกรุงเทพ



ทั้งนี้ดำเนินการโดย บริษัท สยามซิสเต็ม  
SYSMA ENGINEERING & CONSULTING CO., LTD.





















**BMTA**  
Bongkok Mass Transit Authority

**PROJECT**  
โครงการปรับปรุงระบบระบายน้ำและติดตั้งระบบป้องกันน้ำท่วมบริเวณสถานีรถไฟฟ้า BTS สถานีหมอชิต และบริเวณใกล้เคียง (พื้นที่ 100 ไร่)

**OWNER**  
สำนักงานโครงการรถไฟฟ้า

Architect  
คุณ ธีร (ธีร ธีร)  
302/25 ถนนวิภาวดีรังสิต  
กรุงเทพมหานคร 10150

Interior Designer

Structural Engineer  
บริษัท ธีร ธีร จำกัด  
112/2 & 112/3 ถนนวิภาวดีรังสิต  
กรุงเทพมหานคร

Electrical Engineer

Sanitary Engineer

Mechanical Engineer

**SYSA**  
ENGINEERING  
บริษัท ระบบระบายน้ำและป้องกันน้ำท่วม จำกัด

Project No.  
Approval  
Contract  
Date  
Drawing No. A-02

รายละเอียดของโครงการ  
และข้อกำหนดอื่น ๆ  
สามารถดูได้ที่เว็บไซต์  
www.syse.com

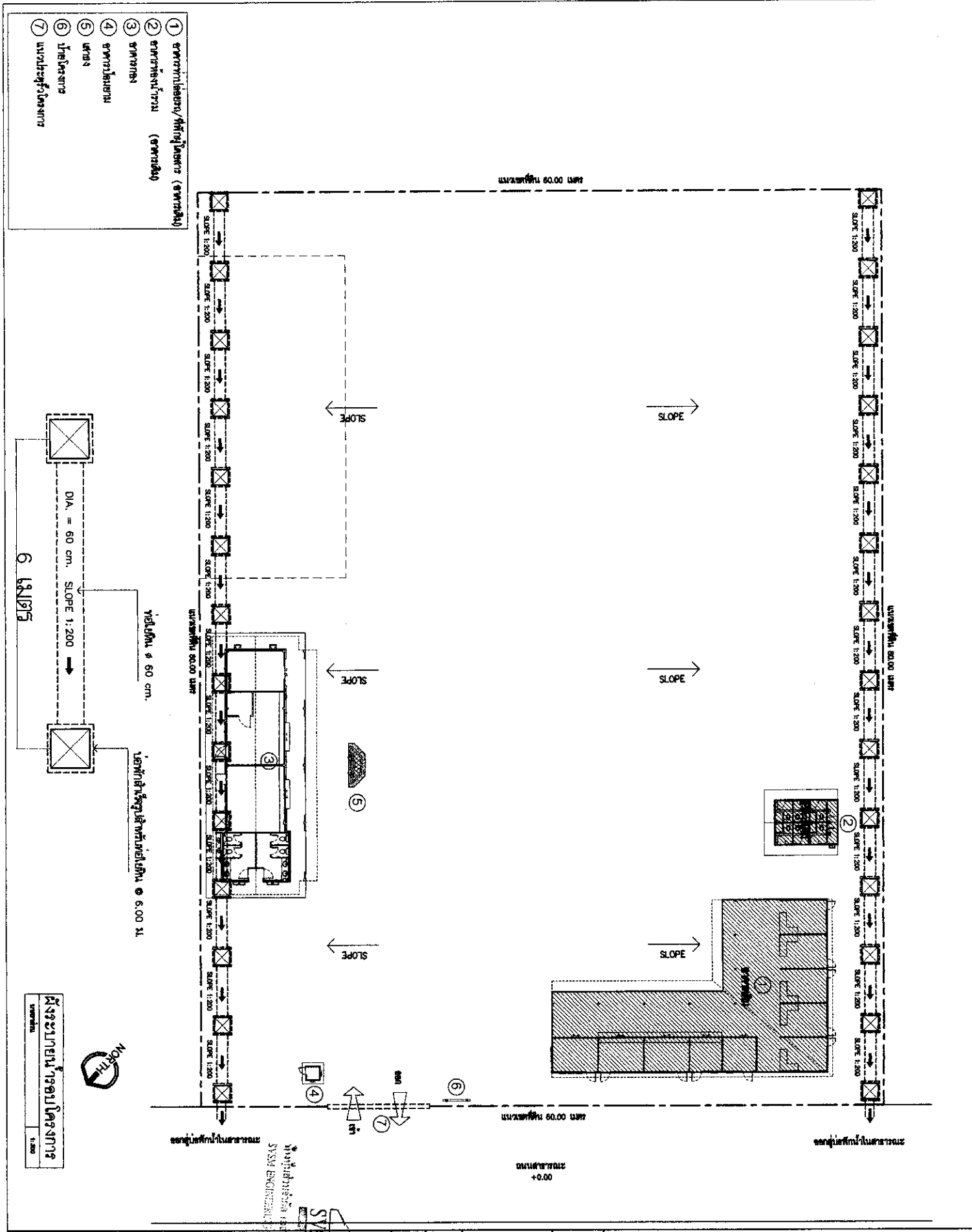

- ① อาคารสถานี/โครงสร้าง (สถานี)
- ② พื้นที่สถานี (สถานี)
- ③ สถานี
- ④ สถานี
- ⑤ สถานี
- ⑥ สถานี
- ⑦ สถานี

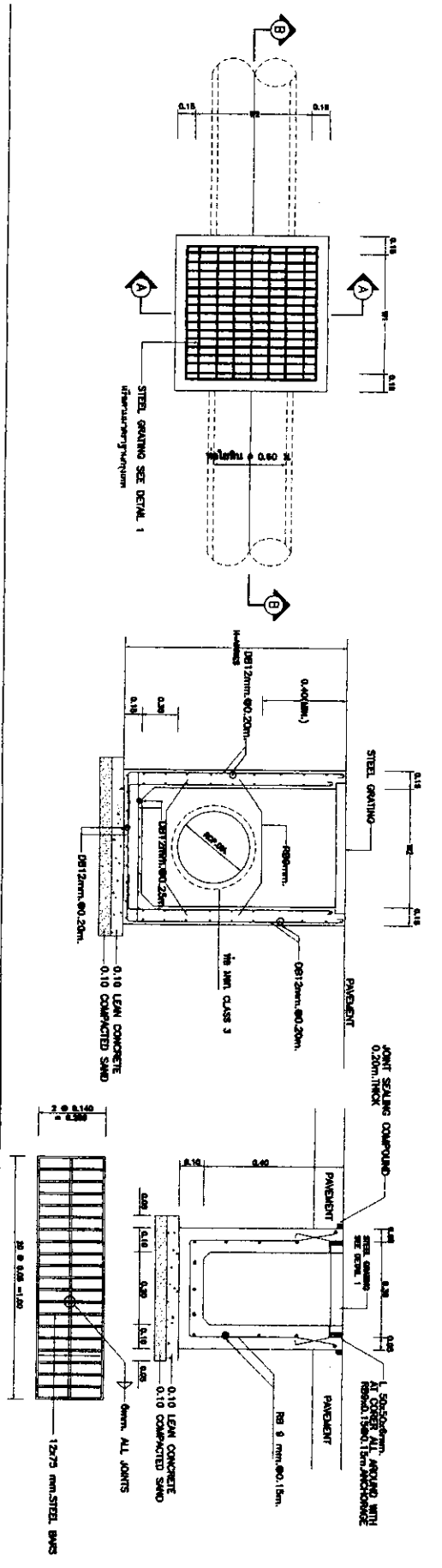

PLAN OF MANHOLE TYPE "A"  
SCALE: 1/20

SECTION A-A  
SCALE: 1/20

GUTTER DETAIL  
SCALE: 1/20

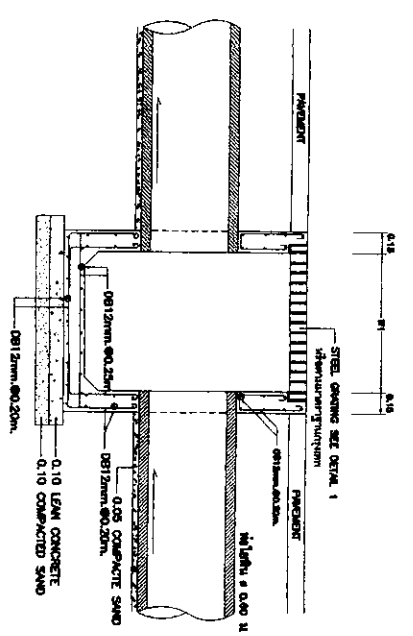

SECTION B-B  
SCALE: 1/20

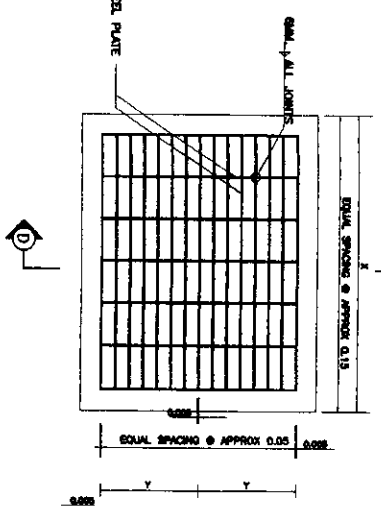

PLAN  
SCALE: 1/10

BEDDING JOINT OF RCP  
SCALE: 1/20

MANHOLE SCHEDULE

RCP DN (m)	MANHOLE DIMENSIONS		STEEL GRATING DIMENSIONS	
	W1	W2	X	Y
0.60	0.80	1.00	0.89	0.54

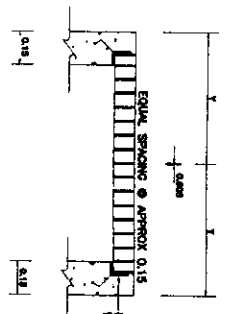

- NOTE:
1. ALL DIMENSION ARE IN METERS UNLESS OTHERWISE INDICATED
  2. MANHOLE SIZE SHALL BE VARY ACCORDING TO THE SIZE OF PIPE DRAIN
  3. STEEL GRATING SHALL HAVE ONE PRIME COAT OF RED LEAD OXIDE AND TWO FINISHED COATS OF APPROVED BITUMINOUS PAINT OR COAL TAR (PORTION ENCASED IN CONCRETE EXEMPTED)

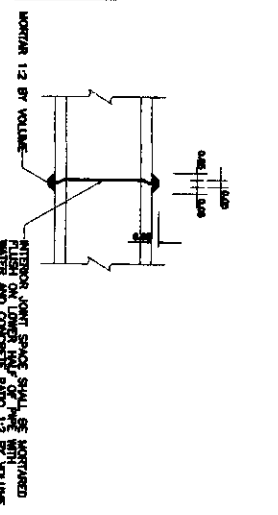

SECTION D-D  
SCALE: 1/20

RC PIPE CONNECTION DETAILS  
SCALE: 1/20

**SYSM**  
SPECIALIZED YOUNG STRUCTURAL SYSTEMS INC.  
1100 10th Street NW  
Washington, DC 20004

**PROJECT**  
BMTA  
Baltimore Metropolitan Transportation Authority

**OWNER**  
Baltimore Metropolitan Transportation Authority

**DESIGNER**  
SYSM

**DATE**  
A-21

**UNITS**  
SI

**MANHOLE**  
1000mm

**PIPE**  
1000mm

**GRATE**  
12x7mm

**CONCRETE**  
M20

**SAND**  
M60

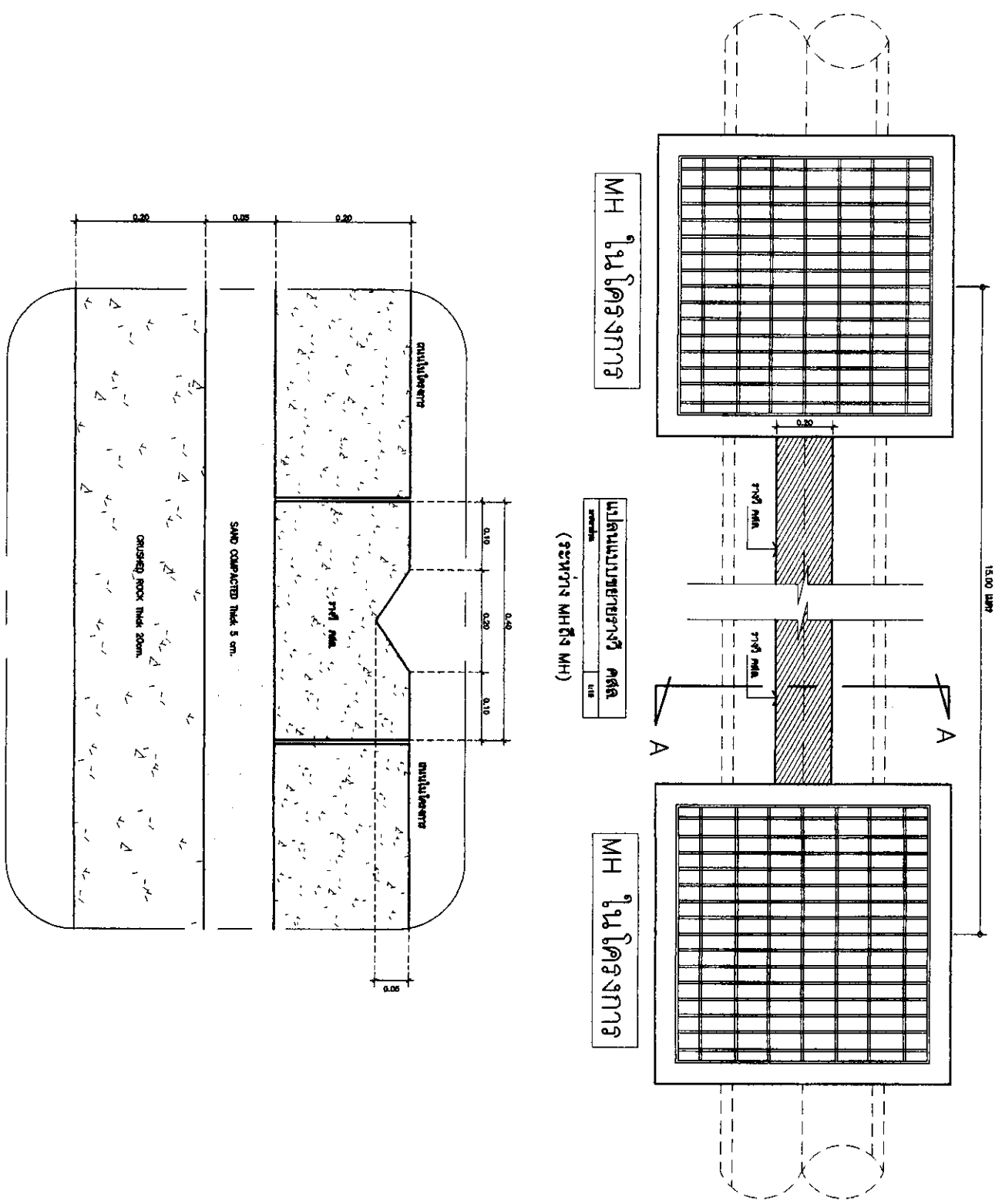

MH ในโครงการ

แบบแปลนบ่อขยะทรายหยาบ คสล.  
(ระวางงาน MH ถึง MH)

MH ในโครงการ

(ระวางงาน MH ถึง MH)

ชื่อโครงการ	A
เลขที่	118



PROJECT  
Information and communication system for BMTA as a service to the public and the private sector (Public Utility)

ชื่อโครงการ  
ระบบสารสนเทศและบริการ  
ข้อมูล  
ชื่อโครงการ (BMTA)  
ปีที่  
เดือน (ส.ค. - 176)  
เลขที่  
เลขที่  
เลขที่

ชื่อโครงการ  
ชื่อโครงการ  
ชื่อโครงการ

ชื่อโครงการ  
ชื่อโครงการ  
ชื่อโครงการ



ชื่อโครงการ  
(ระวางงาน MH ถึง MH)

Project No.	
PROVIDER	
OWNER	
DATE	
Drawn No.	A-22
Scale	
Information and communication system for BMTA as a service to the public and the private sector (Public Utility)	



















**BMTA**  
Bangkok Mass Transit Authority

**PROJECT**  
โครงการก่อสร้างระบบขนส่งมวลชนสายสีเขียวเข้ม ช่วงหมอชิต-สะพานใหม่/คูขุด

**OWNER**  
การรถไฟฟ้าขนส่งมวลชนแห่งประเทศไทย

**ARCHITECT**  
สถาปนิก (ม) 1-44-1749  
และ/หรือ สถาปนิก 112  
และ/หรือ สถาปนิก 113  
และ/หรือ สถาปนิก 114

**MECHANICAL ENGINEER**  
วิศวกรเครื่องกล

**ELECTRICAL ENGINEER**  
วิศวกรไฟฟ้า

**PLUMBING ENGINEER**  
วิศวกรสุขาภิบาล

**DESIGNER**  
ผู้ออกแบบ

**DATE**  
วันที่

**SCALE**  
ขนาด

**PROJECT NO.**  
เลขที่โครงการ

**APPROVER**  
ผู้อนุมัติ

**DATE**  
วันที่

**SCALE**  
ขนาด

12.20  
07.80

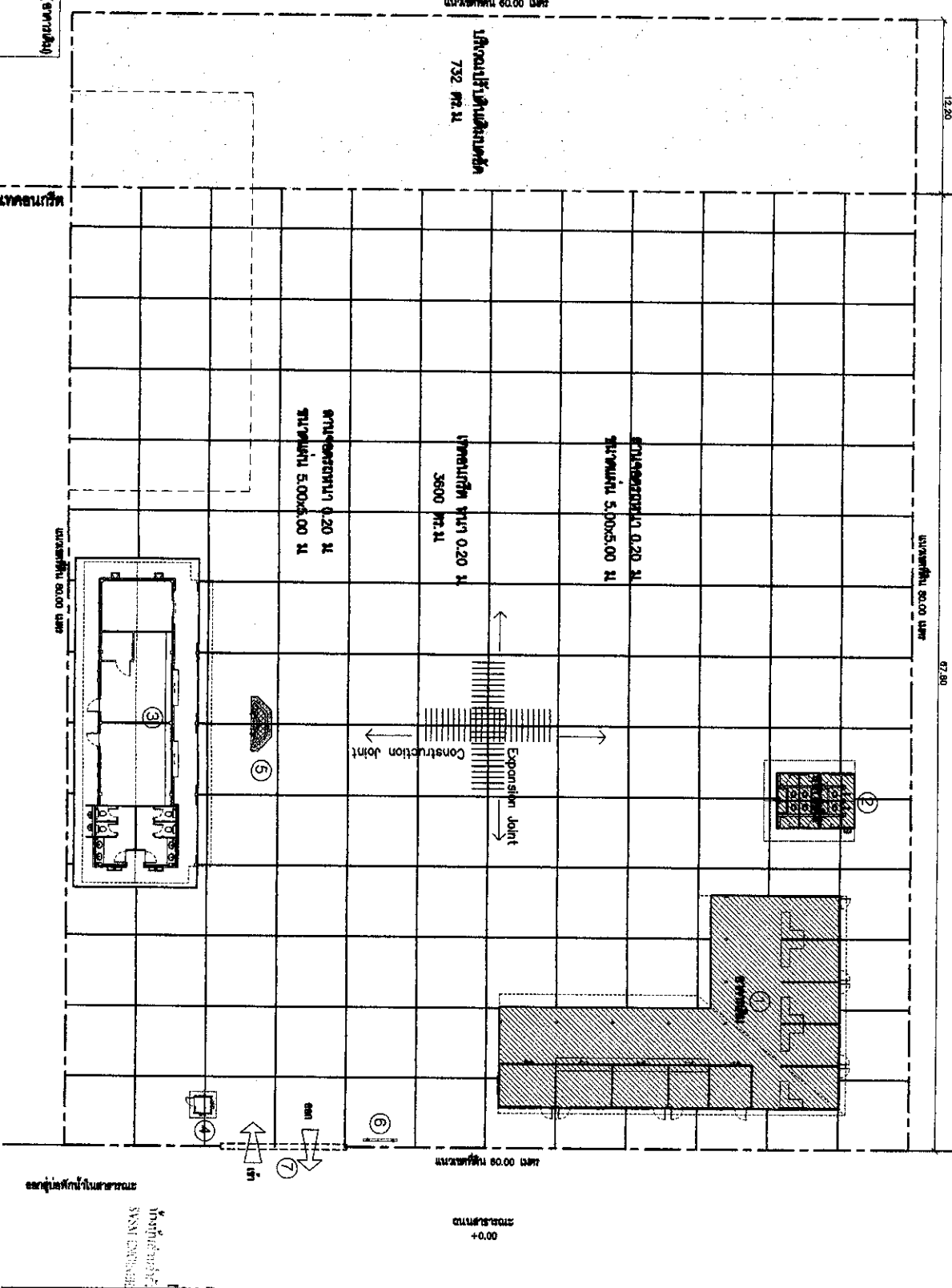

- 1 อาคารหลัก/อาคาร/ห้อง/โถง (อาคารหลัก)
- 2 อาคารหลังคา (อาคารหลัก)
- 3 อาคารหลัก
- 4 อาคารโถง
- 5 ประตู
- 6 โถงโถง
- 7 ประตูโถงโถง

โครงการก่อสร้างระบบขนส่งมวลชนสายสีเขียวเข้ม ช่วงหมอชิต-สะพานใหม่/คูขุด  
1:500

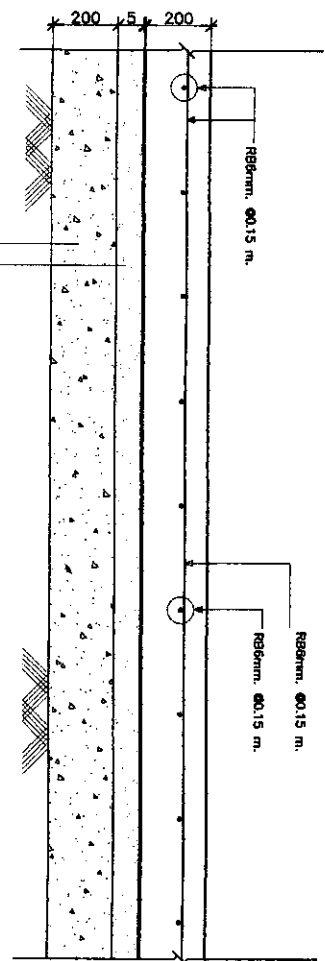

แบบขยายพื้นที่ถนน | -สถานีออกตรวจในโครงการ  
มาตราส่วน 1:20

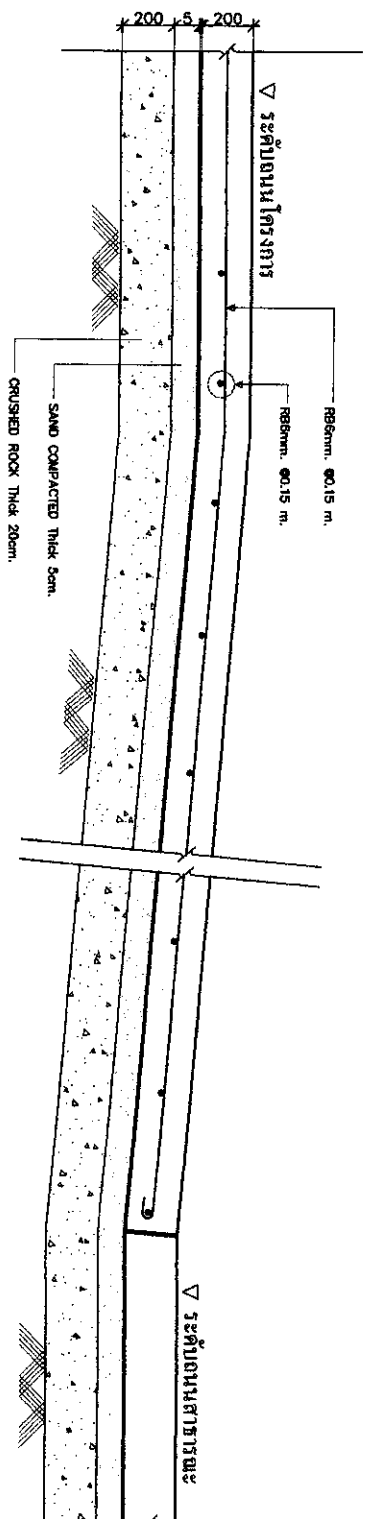

แบบขยายพื้นที่ถนนทางเข้า-ออกโครงการ  
มาตราส่วน 1:20



PROJECT  
โครงการพัฒนาระบบขนส่งมวลชน  
กรุงเทพมหานคร  
โครงการรถไฟฟ้าสายสีน้ำเงิน  
ส่วนต่อขยาย

OWNER  
สำนักงานนโยบายและแผนการขนส่งและจราจร

Contract No. 14-01-1790  
20/10 2559/112  
สัญญาจ้างที่ปรึกษาในการศึกษา  
และออกแบบเบื้องต้น

Chief Engineer  
[Signature]

Structural Engineer  
[Signature]

Sanitary Engineer  
[Signature]

Mechanical Engineer  
[Signature]

SYSTEM  
บริษัท ระบบบริหารงาน  
วิศวกรรมและสถาปัตย์  
วิศวกรรมและสถาปัตย์  
วิศวกรรมและสถาปัตย์

Project No.	
Revision	
DATE	
DRAWING NO.	A-10

Approved by: [Signature]  
Checked by: [Signature]  
Drawing No. A-10



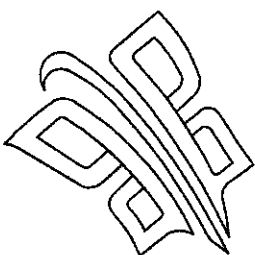

**BMTA**  
Bangkok Mass Transit Authority

# พจนานุกรม-เส้นทาง-ป้ายโครงการ-รู้/ประตู

กลุ่มงานปฏิบัติการเดินรถ เขตการเดินรถที่ 3

ช.เทศบาลบางปู 39 ก. เพชรเกษม ต. ห้วยน้ำใหม่ อ. เมือง จ. สมุทรปราการ

อุเพรเกษม (บ่อตม)

องค์การขนส่งมวลชนกรุงเทพ